









Aufbau

- 1 Stecken Sie die Gasfeder in den Fußsteller.
- 2 Befestigen Sie die Mechanik am Sitzteil.
- 3 Stecken Sie das Sitzteil auf die Gasfeder.
- 4 Setzen Sie sich nun mehrmals auf den Stuhl, damit die Verbindung zwischen Sitz, Gasfeder und Fuß gefestigt wird. Anschließend können Sie die Gasfeder bedienen und die Stuhlhöhe individuell einstellen.

Assembly

- 1 Put the gaslift in the foot plate.
- 2 Mount the mechanism onto the seat.
- 3 Put the seat onto the gaslift.
- 4 Repeatedly sit onto the chair, so that the connections between the seat, gaslift and foot tighten. Now you can adjust the chair to your individual needs.

SEAT GROUPX1 	SCREW(M6X18mm)X4 
TUBULARCOLUMNX1 	SPACER(M6X18mm)X4 
GAS LIFTX1 	BACKRESTX1 
ART COVERX1 	BASEX1 

Sicherheitshinweis Gasfeder:

Gasfeder nie selbst zerlegen, einstechen oder öffnen. Korpus steht unter Druck.

Caution Gaslift:

Never disassemble, puncture or open Gas spring. Gas cylinder is under pressure.

LOUNGER

Aufbauanleitung Assembly instructions

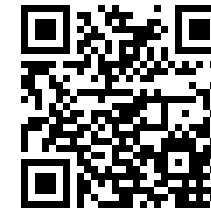

Praktischer Tipp!
So stellen Sie Ihren neuen
Bürostuhl richtig ein!

hjh.[®]
OFFICE

STEP1

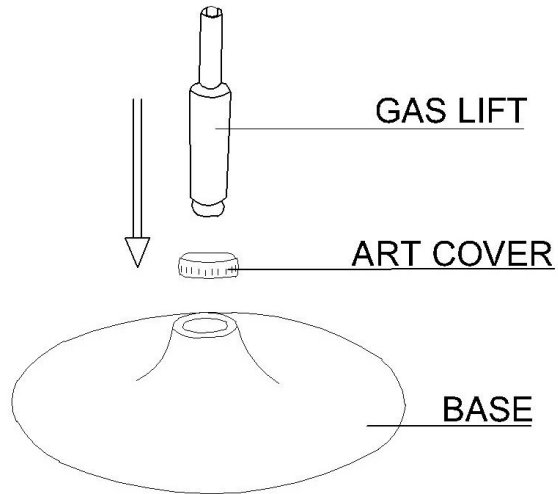

STEP2

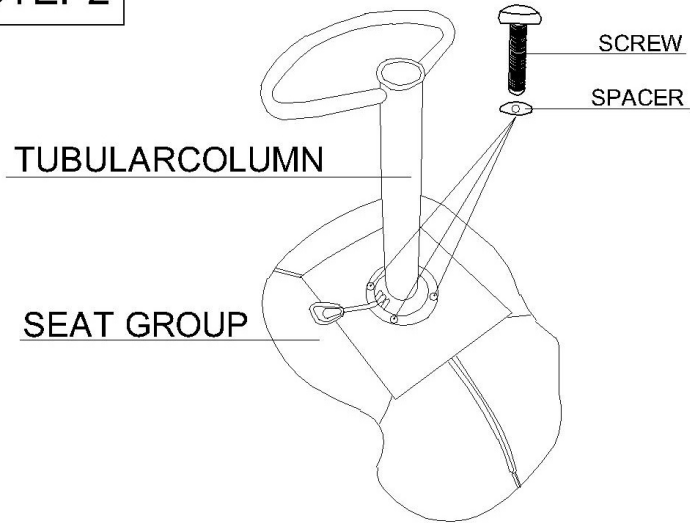

STEP3

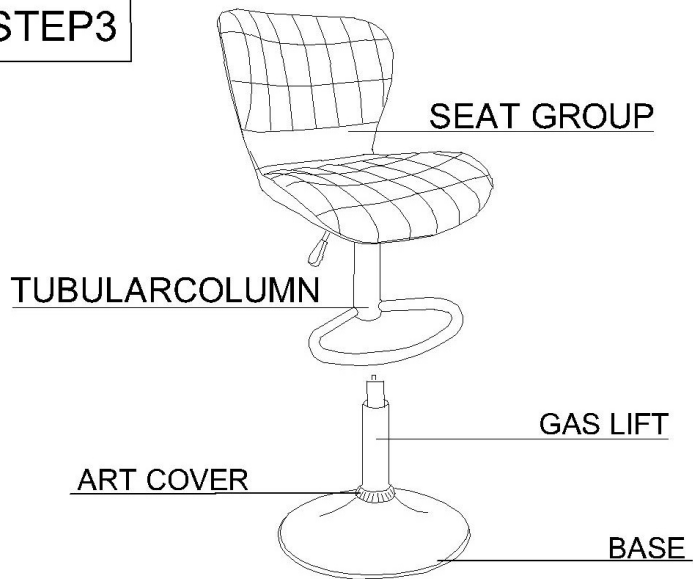

FINISH



Hinweis / Remark

Packen Sie zunächst alle Teile der Lieferung aus und prüfen Sie diese auf eventuelle Transportschäden. Um einen leichten Aufbau zu gewährleisten, empfehlen wir alle Schrauben nur leicht anzuziehen. Erst nachdem alle Schrauben in das jeweilige Gewinde eingeführt wurden sollten diese fest angezogen werden.

At first please take all parts out of the box and inspect them for possible transport loss/damage. In order to guarantee easy setup we recommend that you initially tighten the screws just enough to hold, then tighten them firmly when all screws are in place.